



Ditec DAB105 - DAB205

IP2173IT

Manuale d'uso

(istruzioni originali)

Istruzioni per un funzionamento sicuro



- La mancata osservanza delle informazioni contenute nel manuale d'uso può dare luogo a lesioni personali o danni all'apparecchiatura.
- Per ridurre il rischio di lesioni alle persone, utilizzare questo apriporta soltanto con porte pedonali a battente singolo o doppio e porte pedonali pieghevoli.
- Non utilizzare l'apparecchiatura se è necessario sottoporla a riparazione o regolazione.
- Scollegare l'alimentazione quando è necessario eseguire operazioni di pulizia o altri interventi di manutenzione.
- L'apriporta può essere usato da bambini che abbiano compiuto almeno 8 anni e da persone con ridotte capacità fisiche, sensoriali o mentali, oppure con mancanza di esperienza e conoscenza, purché abbiano ricevuto istruzioni in merito o siano sotto la supervisione di una persona responsabile della loro sicurezza per quanto concerne l'utilizzo sicuro dell'apriporta e i possibili pericoli insiti in esso.
Tuttavia ciò non impedisce a tali persone di utilizzare le porte su cui è installato l'apriporta.
- Le operazioni di pulizia e manutenzione dell'utente non devono essere svolte da bambini senza la supervisione di una persona responsabile.
- Non lasciare che i bambini si arrampichino o giochino con la porta o con i comandi fissi/radiocomandi.

Tutti i diritti relativi a questo materiale sono di proprietà esclusiva di Entrematic Group AB.

Sebbene i contenuti di questa pubblicazione siano stati redatti con la massima cura, Entrematic Group AB non può assumersi alcuna responsabilità per danni causati da eventuali errori o omissioni in questa pubblicazione. Ci riserviamo il diritto di apportare eventuali modifiche senza preavviso.

Copie, scansioni, ritocchi o modifiche sono espressamente vietate senza un preventivo consenso scritto di Entrematic Group AB.

Interferenze di ricezione delle apparecchiature elettroniche

L'apparecchiatura è conforme alla direttiva europea EMC (Parte 15 della direttiva FCC per il mercato USA), fornita installata come da manuale di installazione e manutenzione.

L'apparecchiatura può utilizzare e generare energia a radiofrequenza e, se non installata ed utilizzata in modo corretto, può interferire con la ricezione di segnali radio e televisivi o con altri sistemi a radiofrequenza.

Se le altre apparecchiature non sono pienamente conformi ai requisiti di immunità, possono verificarsi fenomeni di interferenza.

Tuttavia, non è possibile garantire con certezza l'assenza di interferenze in una particolare installazione. Se questa apparecchiatura provoca interferenze alla ricezione di segnali radio o televisivi, determinabili accendendo e spegnendo l'apparecchiatura, è opportuno cercare di eliminarle adottando una o più delle seguenti misure:

- Riorientare l'antenna di ricezione.
- Riposizionare il ricevitore rispetto all'apparecchiatura.
- Allontanare il ricevitore dall'apparecchiatura.
- Inserire il ricevitore in un'altra presa, in modo che l'apparecchiatura e il ricevitore siano collegati a diramazioni differenti del circuito.
- Controllare che la messa a terra di protezione (PE) sia collegata.

Se necessario, per ulteriori suggerimenti rivolgersi al proprio rivenditore o a un tecnico elettronico esperto.

Requisiti ambientali

I prodotti di Entrematic Group sono costituiti da componenti elettronici e possono essere dotati anche di batterie contenenti materiali pericolosi per l'ambiente. Scollegare l'alimentazione prima di rimuovere i componenti elettronici e la batteria e assicurarsi che vengano smaltiti in modo adeguato in base alle norme vigenti (luogo e modalità) unitamente all'imballaggio.

Responsabilità civile per danno da prodotto

Secondo le norme vigenti, il proprietario e il custode dell'apparecchiatura sono responsabili di quanto previsto di seguito

- che l'apparecchiatura funzioni correttamente, in modo da garantire una protezione sufficiente in termini di sicurezza e salute
- che l'apparecchiatura venga azionata e regolarmente sottoposta a manutenzione, controllo e assistenza da persone che abbiano una competenza documentata dell'apparecchiatura e delle norme applicabili
- che venga tenuto un registro degli interventi di controllo, manutenzione e assistenza compreso il fornitore del servizio
- che il controllo includa la funzione di apertura di emergenza (ove applicabile)
- che la forza di chiusura sia adeguata alla dimensione della porta per i sistemi di porte tagliafuoco (ove applicabile)

Servizio

I controlli periodici da parte di una persona specializzata e qualificata nonché la frequenza degli interventi di assistenza devono essere conformi almeno alle norme nazionali o dello standard industriale, in assenza di una norma nazionale. Questo aspetto è particolarmente importante quando l'installazione riguarda una porta tagliafuoco o una porta con funzione di apertura di emergenza. Per prolungare la durata dell'investimento e garantire un funzionamento sicuro ed affidabile della porta, consigliamo un minimo di 2 visite all'anno, in funzione dell'utilizzo e delle condizioni di funzionamento. A tale riguardo devono essere presi in considerazione anche gli aspetti ambientali.

Destinazione d'uso

Ditec DAB105 / Ditec DAB205 è un apriporta per porte battenti automatiche concepito per rendere più semplice l'utilizzo delle porte automatiche.

Ditec DAB105 / Ditec DAB205 è un apriporta a basso consumo e a piena potenza che sfrutta un motore CC e un sistema con riduttore a ingranaggi per azionare il sistema a braccio che apre la porta.

È concepito per l'installazione in contesti residenziali dove si adatta a quasi tutti i tipi di porte battenti esterne ed interne.

Questo apriporta di ampia diffusione si può trovare in applicazioni che spaziano dall'accesso per persone disabili nelle abitazioni private alle attività di vendita al dettaglio ad intenso traffico pedonale.

Per l'installazione e la manutenzione vedere il manuale di installazione e manutenzione Ditec DAB105 IP2159 / Ditec DAB205 IP2178.

Conservare le presenti istruzioni per riferimenti futuri.

Funzionamento di Ditec DAB105 / DAB205

L'apriporta Ditec DAB105 / Ditec DAB205 per porte battenti utilizza un motore CC e un sistema con riduttore a ingranaggi per azionare il sistema a braccio che apre la porta. La potenza di chiusura viene fornita da un motore e una molla a spirale a lamina. Il gruppo di comando elettronico altamente sofisticato sfrutta un encoder del motore e un microprocessore per comandare il movimento della porta.



L'apriporta può essere attivato mediante un'unità di attivazione manuale (interruttore a gomito) o un'unità di attivazione automatica (dispositivo radar). È inoltre possibile, ove consentito dagli standard locali, attivare l'apriporta semplicemente spingendo la porta, se è selezionata la modalità Push & Go.

Una volta eseguita l'attivazione, la porta si apre e rimane aperta per un determinato tempo di apertura (HOT).

Trascorso il tempo di apertura la porta si chiude.

Per gli apriporta Ditec DAB105 / Ditec DAB205 è possibile impostare tre o quattro modalità a seconda del tipo di selettore programmi, vedere la tabella seguente.

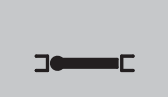
In modalità completamente manuale (o in mancanza di alimentazione) Ditec DAB105 / Ditec DAB205 funziona come un normale chiudiporta.

Posizione		Funzione
	AUTO Posizione normale	La porta può essere aperta con le unità di attivazione manuale e/o automatica posizionate all'interno o all'esterno. L'incontro elettrico, se presente, è aperto.
	OFF	La porta è chiusa. Non è possibile aprire la porta con le unità di attivazione interne ed esterne. La porta è bloccata se è presente un dispositivo di blocco elettromeccanico. La porta può essere aperta con un interruttore a chiave (se presente).
	APERTO	La porta viene tenuta aperta in modo permanente dal motore.
	USCITA	Solo passaggio dall'interno. La porta è solitamente bloccata se è presente un dispositivo di blocco elettromeccanico. La porta può essere aperta solo con l'unità di attivazione interna e con un interruttore a chiave (se presente).

Specifiche tecniche







	DAB105	DAB205
Fabbricante:	Entrematic Group AB	
Indirizzo:	Lodjursgatan 10, SE-261 44 Landskrona, Sweden	
Alimentazione di rete:	100-240 V AC +10/-15%, 50/60 Hz	
Assorbimento di potenza:	max 75 W	max 300 W
Classe di protezione:	IP20	
Certificazioni:	Certificazioni di terze parti fornite da organismi di certificazione accreditati valide per la sicurezza di utilizzo, vedere la Dichiarazione di conformità.	

Controlli di sicurezza periodici

Al fine di soddisfare i requisiti nazionali/internazionali e di evitare malfunzionamenti e rischi di lesioni, viene fornita la seguente lista di controllo.

Non utilizzare nel caso siano necessari interventi di riparazione o regolazione.

Scollegare l'alimentazione [14] quando è necessario eseguire operazioni di pulizia o altri interventi di manutenzione.

Attività giornaliera		In caso di problemi
Attivare l'apriporta e controllare visivamente il fissaggio di <ul style="list-style-type: none"> • apriporta [1] • sistema a braccio [2] • cavi [3] • selettori programmi [4] • cardini [5] • porta e vetro [6] 		
Controllare anche l'apriporta e controllare visivamente <ul style="list-style-type: none"> • la presenza di bordi taglienti sul battente e sul telaio (se presente) [7] • le condizioni delle guarnizioni della porta [8] • la presenza della protezione per le dita [9] • ed infine che la porta funzioni correttamente e si chiuda lentamente in modo uniforme 		 
Impostare il selettore programmi su OFF e controllare che l'apriporta ed il blocco elettromeccanico (se presente) funzionino in sincronia. Controllare inoltre che il blocco [10] fissi la porta in modo corretto.		
Attivare le unità di attivazione manuali [11], se presenti, e camminare in direzione della porta. Controllare che la porta si sia aperta in modo corretto durante l'ingresso/l'uscita. Quindi procedere allo stesso modo con le unità di attivazione automatiche [12].		
Controllare i sensori di sicurezza non monitorati [13], se presenti, posizionandosi sul percorso di apertura/chiusura della porta e attivare l'apriporta. Durante l'apertura e la chiusura, la porta non deve urtare la persona che sta eseguendo il controllo. Se non si conosce il tipo di sensore installato, contattare il rappresentante ENTREMATI.		
Porte di uscita di emergenza	Per legge questi controlli devono essere eseguiti regolarmente da una personale specializzato.	Impostare il selettore programmi in modalità AUTO. Spingere manualmente la porta nella direzione di fuga e assicurarsi che oggetti o altri ostacoli non impediscano l'apertura della porta. Inoltre, assicurarsi che la via di fuga sia libera.
Porte tagliafuoco		Lasciare chiudere la porta dopo averla spinta assicurandosi che non ci siano impedimenti alla chiusura e al bloccaggio della porta (se richiesto dalle norme).

 = adottare misure adeguate.

 = contattare Servizio Assistenza Clienti ENTREMATI.

Controllo funzionale e visivo

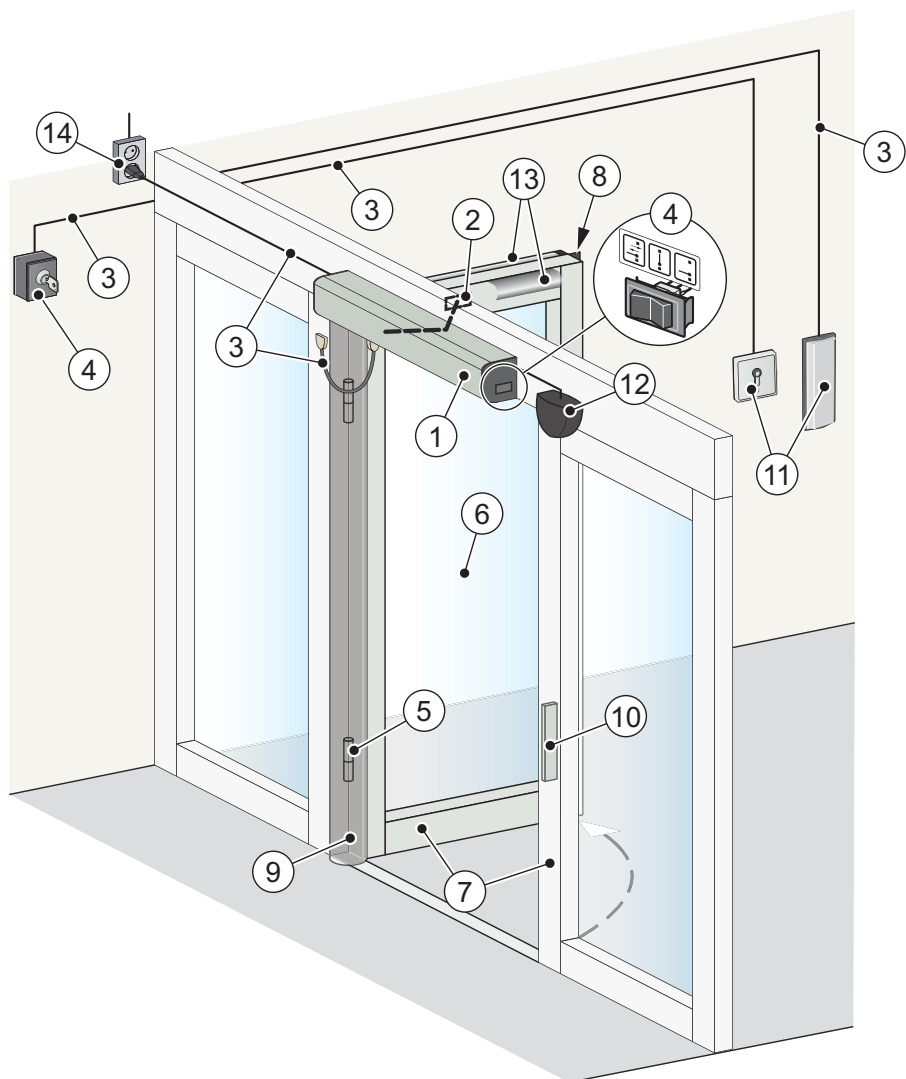

Pulizia







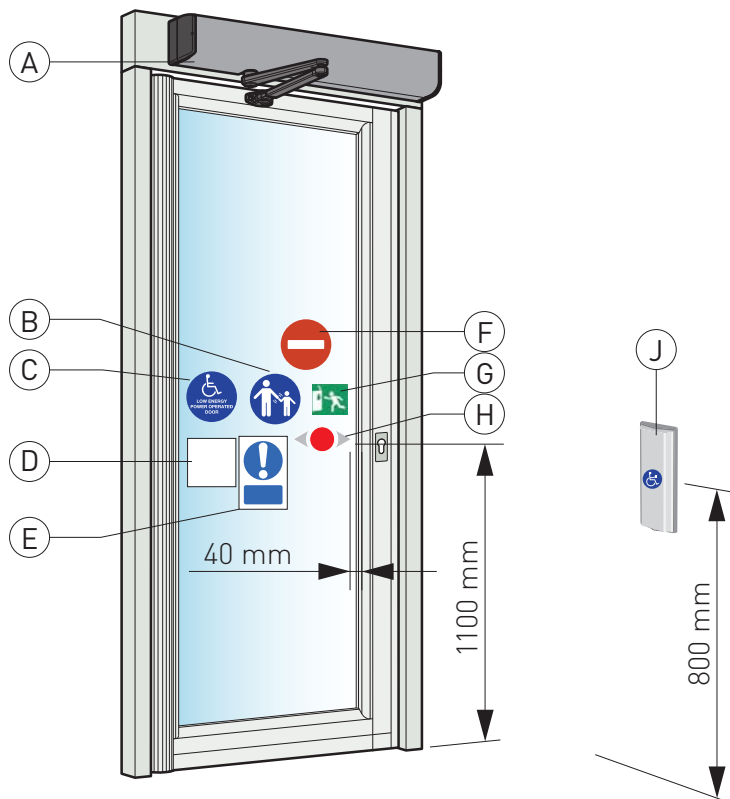



Per rimuovere polvere e sporco dall'apriporta Ditec DAB105 / Ditec DAB205 utilizzare acqua e un panno morbido o una spugna. È possibile utilizzare anche un detergente delicato. Per mantenere inalterata la qualità del rivestimento in smalto, pulire le superfici una volta ogni quattro mesi. Le operazioni di pulizia devono essere documentate. Per evitare danni alle cornici è necessario pulire settimanalmente con aria compressa le spazzole/guarnizioni di tenuta.

- Non esporre finestre, porte e cornici a prodotti alcalini. L'alluminio e il vetro sono sensibili a tali prodotti.
- Per la pulizia non utilizzare acqua ad alta pressione. L'apriporta, il selettore programmi e il sensore possono danneggiarsi e l'acqua può penetrare nelle cornici.
- Non utilizzare detersivi lucidanti.
- Non sfregare utilizzando prodotti abrasivi tipo Scotch-brite, in quanto possono provocare danni meccanici.

Segnaletica



Controllare che tutti i segnali richiesti siano applicati e intatti. La dicitura "obbligatorio" indica che la segnaletica è richiesta dalle direttive europee e dalla legislazione nazionale equivalente per i Paesi al di fuori dell'Unione Europea.

Rif.		Descrizione	
A		Etichetta prodotto. Obbligatorio.	
B		Supervisione dei bambini. Obbligatorio, se applicabile. Applicare su entrambi i lati della porta. Da posizionare agli ingressi dove l'analisi dei rischi evidenzia l'uso da parte di bambini, persone anziane e disabili.	
C		Apriporta concepito per persone disabili. Raccomandato, se applicabile (da applicare su entrambi i lati della porta)	
D		Porta automatica. Obbligatorio solo nel Regno Unito.	
E		Lasciare libero il passaggio. Obbligatorio solo nel Regno Unito.	
F		Divieto di ingresso. Identifica un passaggio a senso unico. Obbligatorio nel Regno Unito e negli Stati Uniti, se applicabile.	
G		Sfondamento di emergenza. Obbligatorio, se la porta è omologata come via di fuga.	
H		Adesivo porta. Obbligatorio, se applicabile per segnalare la presenza del vetro (da applicare su tutte le sezioni in vetro che sono in movimento).	
J		Attivazione per persone disabili. Raccomandato, se applicabile.	

 Contattare Servizio Assistenza Clienti ENTREMATIC.

Accessori generali

L'apriporta Ditec DAB105 / Ditec DAB205 può essere ulteriormente ottimizzato con i seguenti accessori (per una descrizione dettagliata contattare la sede aziendale locale ENTREMATIC Group).

- Interruttore di posizione 4, vedere pagina 7.
- Blocco elettrico 10, vedere pagina 7.
- Interruttore a chiave 11, vedere pagina 7.
- Interruttore a gomito 11, vedere pagina 7.
- Radar 12, vedere pagina 7.
- Trasmettitori radio (non illustrati in figura).
- Comando dell'accesso (non illustrato in figura).
- Fermo porta (non illustrato in figura).

Accessori di sicurezza

Anche se l'apriporta Ditec DAB105 / Ditec DAB205 è installato in conformità a tutte le norme di sicurezza applicabili, è possibile migliorarne la sicurezza/il comfort con i seguenti accessori (per una descrizione dettagliata contattare il rappresentante ENTREMATIC di zona).

- Sensori di sicurezza 13, vedere pagina 7.
- Protezione per le dita 9, vedere pagina 7.

Ricerca guasti

Qual è il problema?	Soluzioni
La porta non si apre	
Il motore non funziona	Modificare l'impostazione del selettore programmi. (Vedere pagina 5). Controllare che non ci siano oggetti nella zona di rilevamento, nel caso sia installato un sensore. Controllare l'interruttore e il fusibile di rete presenti nell'edificio.
Il motore funziona ma la porta/le porte non si apre/aprono	Sbloccare i blocchi meccanici. Controllare che non ci siano oggetti incastrati sotto la porta.
La porta non si chiude	Modificare l'impostazione del selettore programmi. (Vedere pagina 5). Controllare che non ci siano oggetti nella zona di rilevamento, nel caso sia installato un sensore. Controllare che non ci siano oggetti incastrati sotto la porta.
La porta si apre e si chiude continuamente	Controllare che non ci siano oggetti in movimento a una distanza di 1-1,5 m dalla porta, nel caso sia installata un'unità di attivazione automatica.

Se il problema persiste, contattare Servizio Assistenza Clienti ENTREMATIC.

Entrematic Group AB
Lodjursgatan 10
SE-261 44, Landskrona
Sweden
www.entrematic.com

ENTRE//MATIC

