

Ditec COME

Manuale di installazione per selettore di funzioni elettronico COME.
 Installation manual for COME electronic functions selector switch.
 Manuel d'installation pour sélecteur de fonctions électronique COME.
 Installationshandbuch für den elektronischen Funktionswahlschalter COME.
 Manual de instalación para el selector de funciones electrónico COME.
 Manual de instalação para selector de funções electrónico COME.

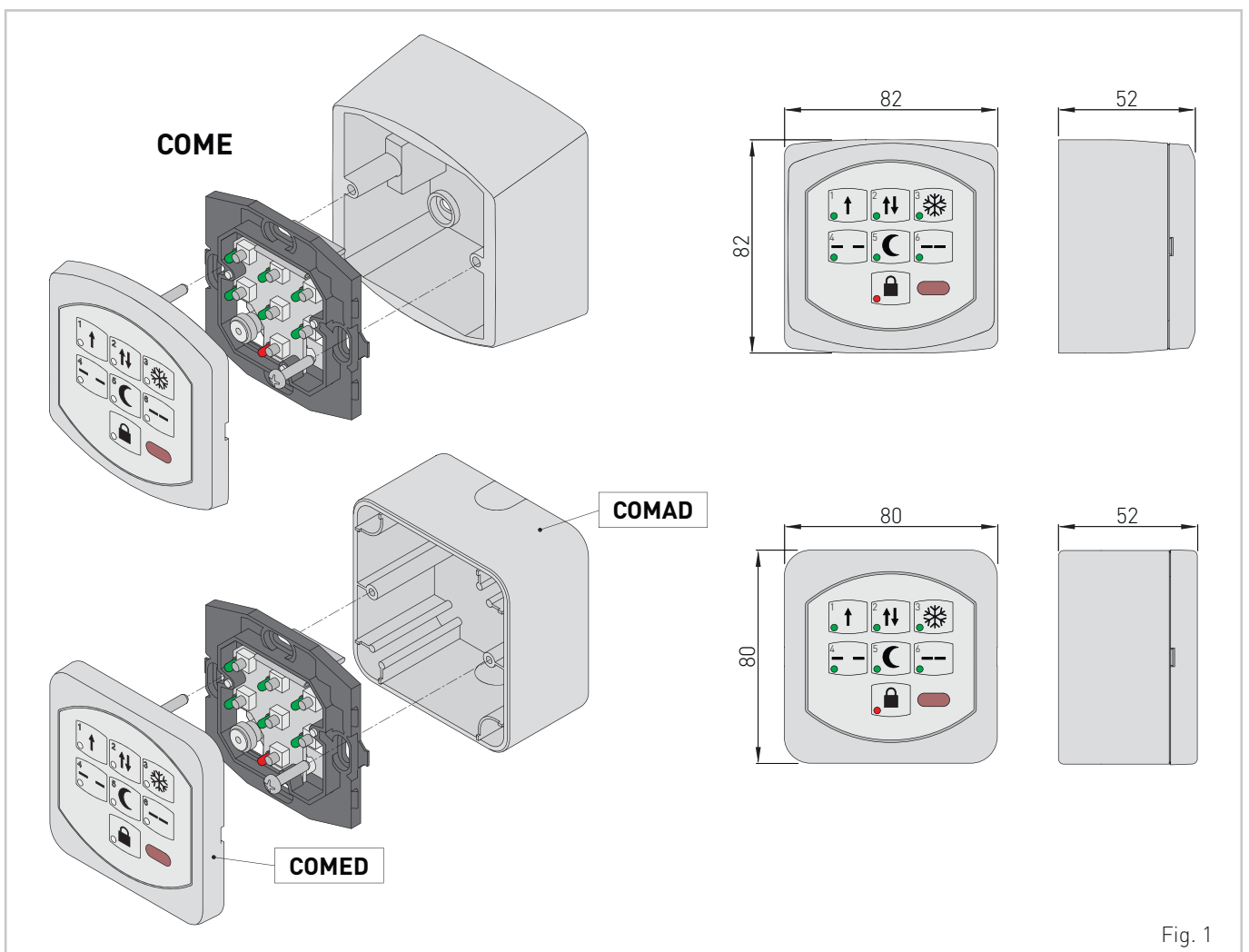

Fig. 1

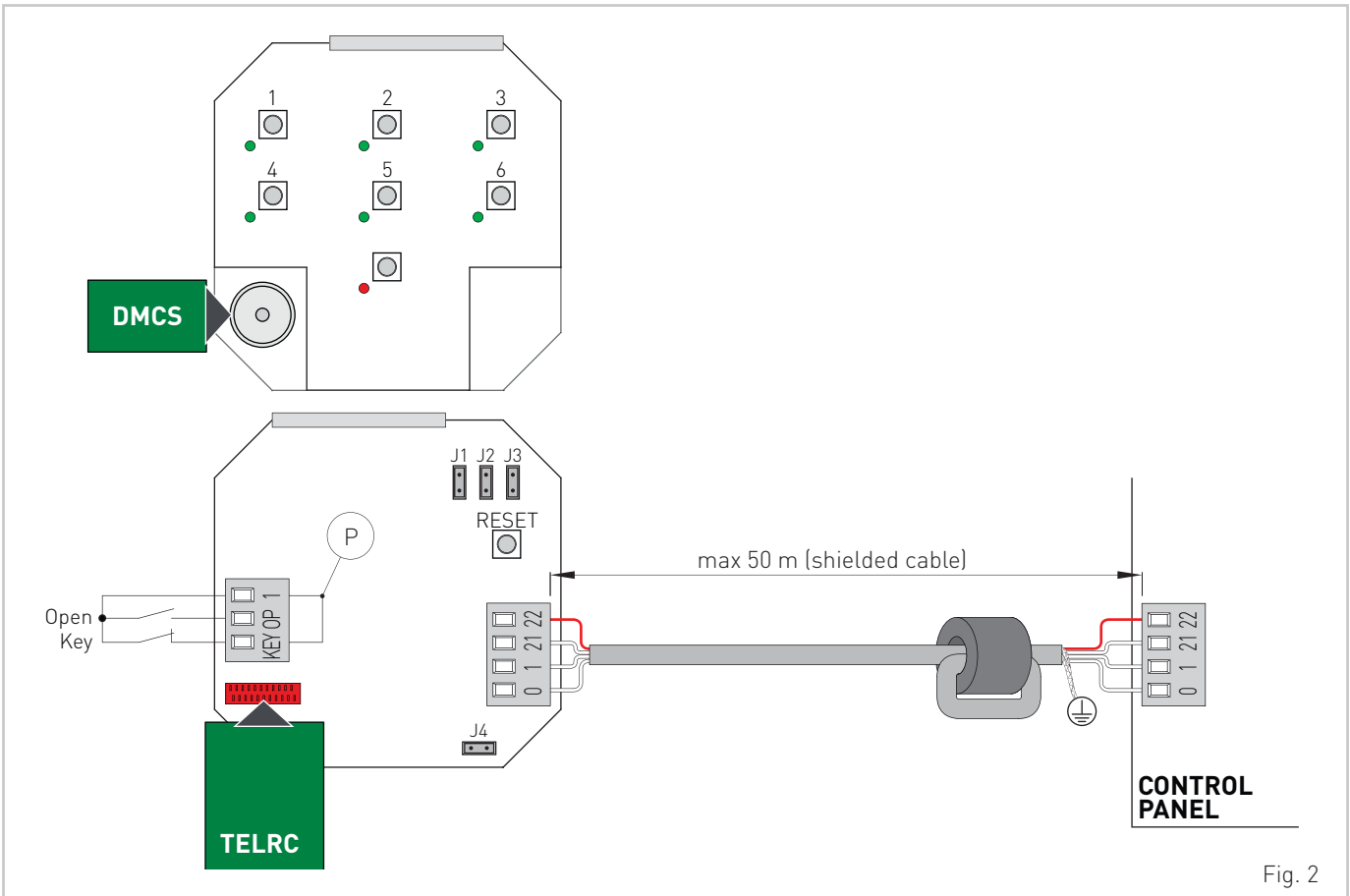

Fig. 2

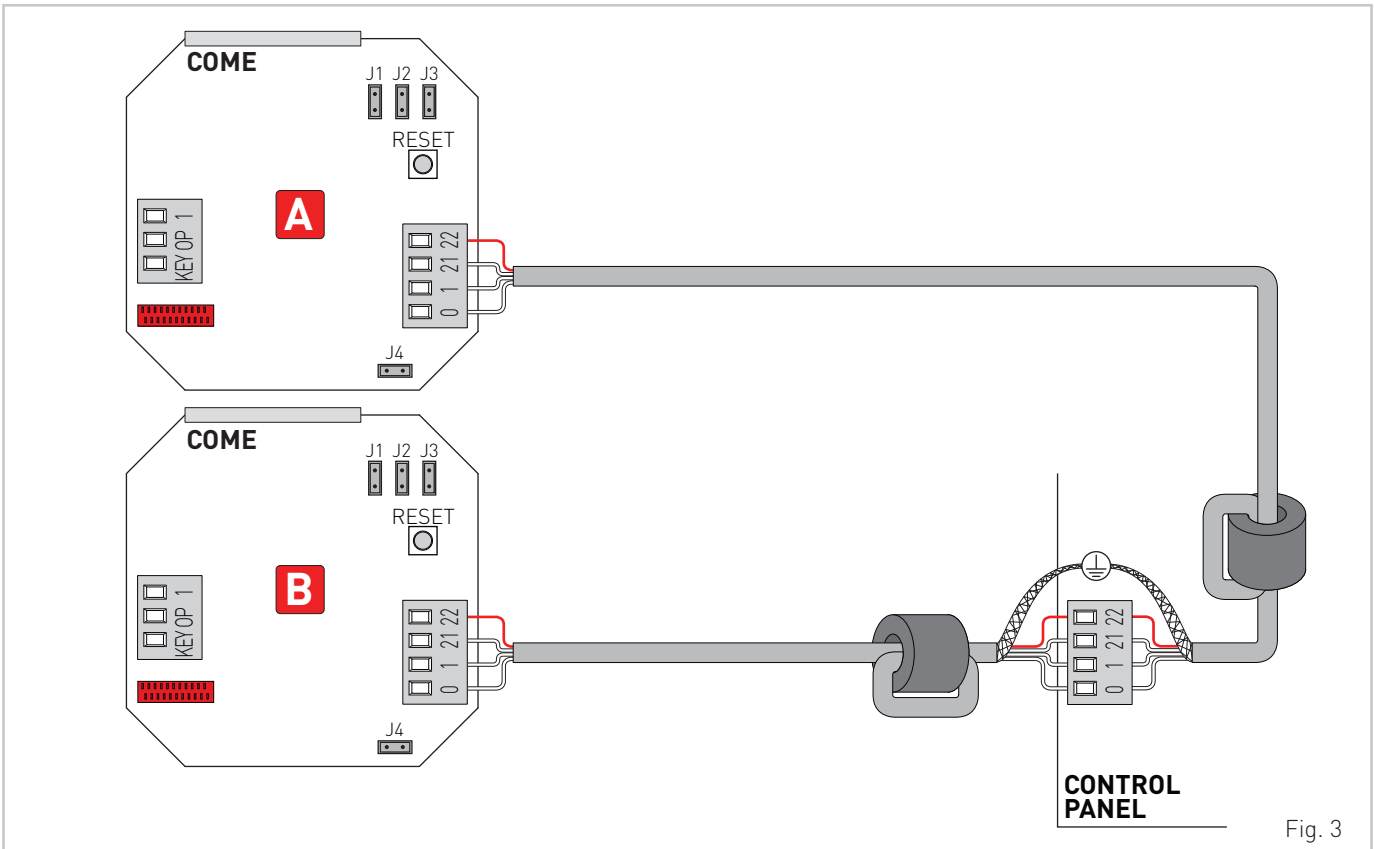

Fig. 3

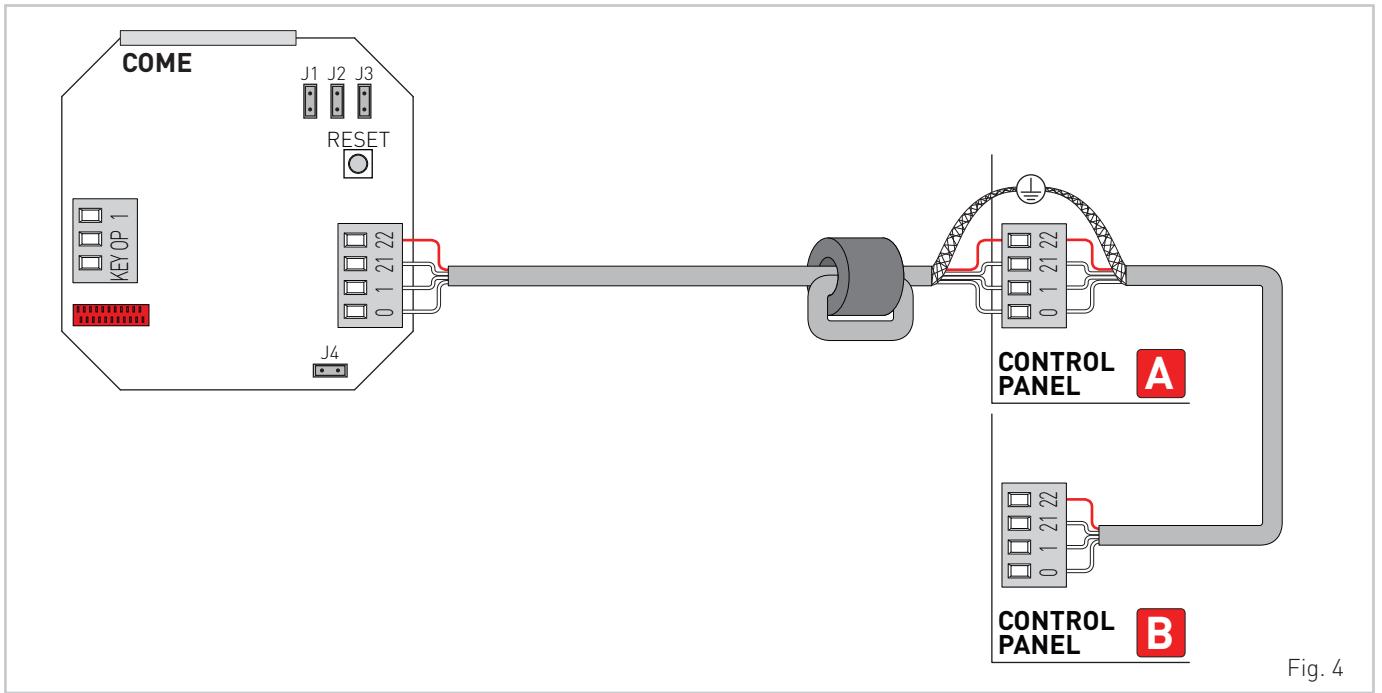

Fig. 4

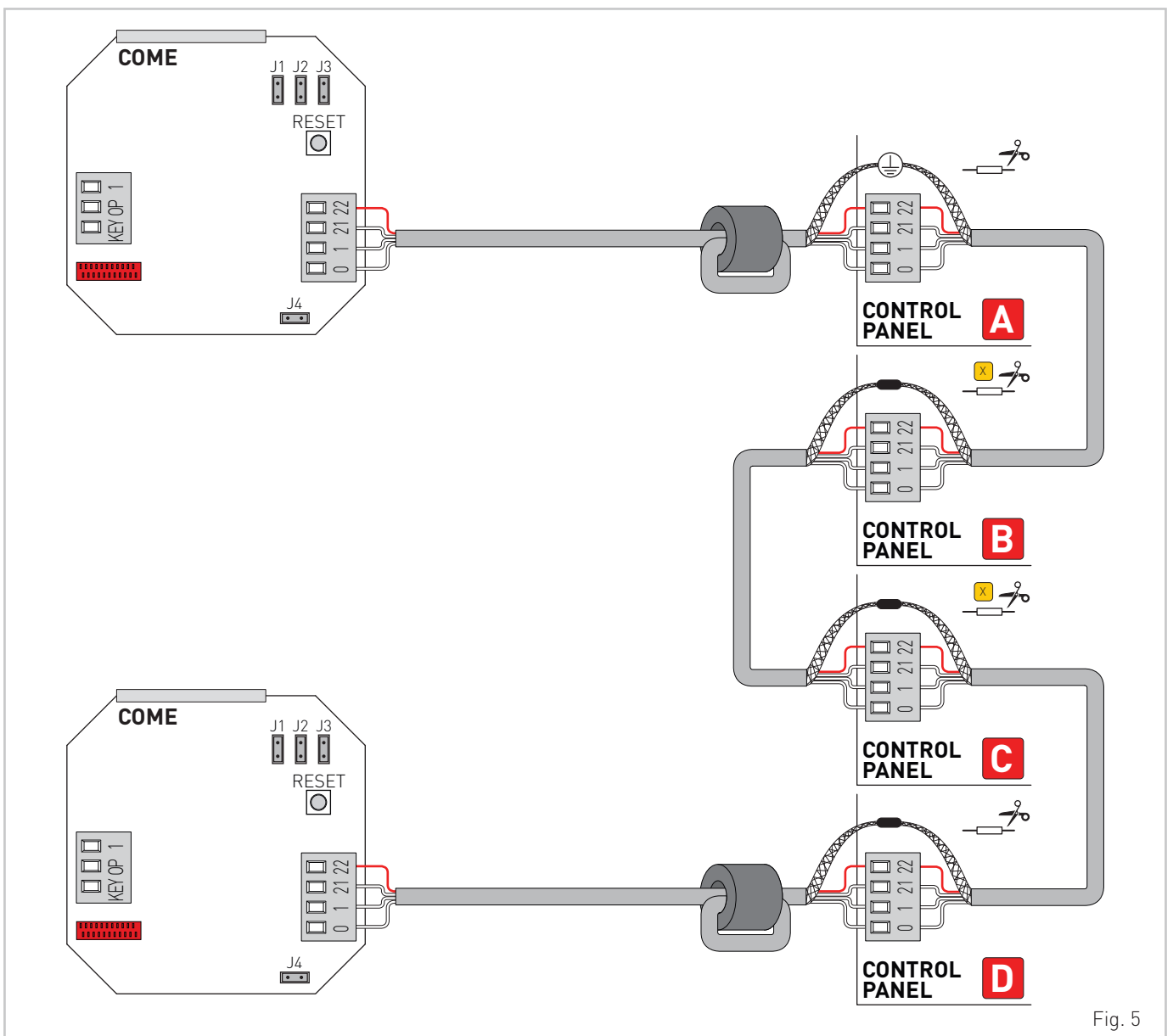



Fig. 5

ITALIANO Avvertenze generali per la sicurezza

 Il presente manuale di installazione è rivolto esclusivamente a personale professionalmente competente. Leggere attentamente le istruzioni prima di iniziare l'installazione del prodotto. I materiali dell'imballaggio (plastica, polistirolo, ecc.) non vanno dispersi nell'ambiente e non devono essere lasciati alla portata dei bambini in quanto potenziali fonti di pericolo. Prima di iniziare l'installazione verificare l'integrità del prodotto. Per l'eventuale riparazione o sostituzione dei prodotti dovranno essere utilizzati esclusivamente ricambi originali. E' necessario conservare queste istruzioni e trasmetterle ad eventuali subentranti nell'uso dell'impianto.

1. Dati tecnici

Grado di protezione IP43
Temperatura -20° C / +55° C

2. Installazione

Fissare il selettore di funzioni COME nelle vicinanze dell'automazione in posizione sicura e adeguata all'uso.

NOTA: è possibile fissare il selettore di funzioni COME incassato a muro, su scatole circolari da incasso non fornite.

3. Collegamenti elettrici

Eseguire i collegamenti elettrici come indicato in fig. 2.

NOTA: per effettuare i collegamenti elettrici è necessario utilizzare cavo schermato.

 **ATTENZIONE:** ai sensi della Direttiva 2004/108/CE è necessario installare le ferrite in dotazione come indicato.

- Passare il cavo all'interno della ferrite, compiere 1 spira e proteggerlo dagli urti mediante una guaina termorestringente o simili. La ferrite deve essere fissata al cavo in prossimità delle morsettiere (circa 50 mm).
- E' possibile collegare due selettori di funzioni COME ad un'unica automazione, come indicato in fig. 3.
- Con un unico selettore di funzioni COME è possibile impostare le medesime modalità di funzionamento su 2 automazioni, eseguendo i collegamenti elettrici indicati in fig. 4.
- E' possibile collegare uno o due selettori di funzioni COME per impostare le medesime modalità di funzionamento fino a quattro automazioni (non ridondanti), come indicato in fig. 5.

NOTA: per effettuare il collegamento in rete dei quadri elettronici, usare cavo schermato per trasmissione dati (non fornito), per una lunghezza massima complessiva di 1000 m.



Quando il selettore di funzioni COME gestisce più di due automazioni, tagliare la resistenza  presente nei quadri elettronici intermedi (fig. 5).

- Il collegamento dell'automazione al personal computer, mediante il software DMCS, è accessibile rimuovendo il frontalino del selettore di funzioni COME (fig. 1). Seguendo le indicazioni contenute nel manuale del software DMCS, è possibile monitorare e controllare l'automazione mediante il personal computer.



 **ATTENZIONE:** se vengono utilizzati i moduli display MD1, è necessario effettuare separatamente la configurazione dei moduli display MD1 con ciascun quadro elettronico prima di effettuare i collegamenti di rete.

E' sufficiente alimentare per almeno 30 s ciascun quadro elettronico con il proprio modulo display MD1, quindi togliere l'alimentazione, effettuare i collegamenti di rete ed alimentare simultaneamente tutti i quadri.



3.1 Comandi

Comando	Descrizione
1  OP	La chiusura del contatto consente di aprire l'automazione in qualsiasi modalità di funzionamento del selettore di funzioni. NOTA: se la modalità di funzionamento selezionata è stop, il comando OPEN avvia la sequenza di chiusura notturna ritardata.
1  KEY	L'apertura del contatto disabilita il selettore di funzioni. ATTENZIONE: se si utilizza un comando N.C., rimuovere il ponticello [P].
RESET 	La pressione del tasto elimina il codice impostato nel selettore di funzioni.

3.2 Selezioni

	OFF 	ON 
J1	Chiusura notturna ritardata. Durata della sequenza bidirezionale: 60 s.	Chiusura notturna ritardata. Durata della sequenza bidirezionale: 10 s.
J2	Apertura di emergenza. Mantenendo premuto il comando OPEN, il selettore di funzioni COME viene impostato in modalità porta aperta. NOTA: se la modalità di funzionamento selezionata è stop, il comando OPEN avvia la sequenza di chiusura notturna ritardata.	Apertura normale. Comando OPEN impulsivo.
J3	Codice di accesso disabilitato.	Codice di accesso abilitato.
J4	Jack DMCS disabilitato.	Jack DMCS abilitato.

3.3 Segnalazioni

LED	Descrizione
	LED spento Il selettore di funzioni COME è funzionante e non è impostato nessun codice di accesso.
	LED acceso Il selettore di funzioni COME è protetto da un codice di accesso. Il selettore di funzioni COME è disabilitato.
	LED lampeggiante Fase di impostazione od eliminazione del codice di accesso in corso. Accensione durante la fase di acquisizione della rete (per 30 s). Il selettore di funzioni COME, oppure un'altra automazione, non sono riconosciuti dalla rete (spegnere e riaccendere rieseguendo la fase di acquisizione).

3.4 Ricevitore a raggi infrarossi TELRC

E' possibile effettuare la regolazione remota delle impostazioni del quadro elettronico mediante il telecomando TEL2, installando il ricevitore TELRC all'interno del selettore di funzioni COME come indicato nel manuale del ricevitore TELRC.

4. Funzionamento

Dopo aver effettuato i collegamenti dei selettori di funzioni COME e dei quadri elettronici, alimentare contemporaneamente tutti i quadri elettronici ed attendere 30 s.

Durante la fase iniziale di apprendimento il LED rosso del tasto  lampeggia e si accendono i LED verdi 1-2-3-4 in base al numero di quadri elettronici collegati in rete.

Se i selettori di funzioni COME collegati in rete sono 2 si accende il LED verde 6.

Le modalità di funzionamento sono indicate nella tabella.

Tutti i diritti relativi a questo materiale sono di proprietà esclusiva di Entrematic Group AB. Sebbene i contenuti di questa pubblicazione siano stati redatti con la massima cura, Entrematic Group AB non può assumersi alcuna responsabilità per danni causati da eventuali errori o omissioni in questa pubblicazione. Ci riserviamo il diritto di apportare eventuali modifiche senza preavviso. Copie, scansioni, ritocchi o modifiche sono espressamente vietate senza un preventivo consenso scritto di Entrematic Group AB.

General safety precautions

 This installation manual is intended for professionally competent personnel only. Read the instructions carefully before beginning to install the product. Incorrect installation may be a source of danger. Packaging materials (plastic, polystyrene, etc.) must not be allowed to litter the environment and must be kept out of the reach of children for whom they may be a source of danger. Before beginning the installation check that the product is in perfect condition. For repairs or replacements of product only original spare parts must be used. These instruction must be kept and forwarded to all possible future user of the system.

1. Technical data

Degree of protection IP43
Temperature -20° C / +55° C

2. Installation

Properly fasten the COME function selector close to the automation.
 NOTE: the COME function selector can be wall recessed on circular boxes, not supplied.

3. Electrical connections

Carry out the electrical connections as shown in fig. 2.

NOTE: use shielded cable for the electrical connections.

 **WARNING:** in accordance with Directive 2004/108/EC, the supplied ferrites must be installed as shown.

- Pass the cable through the ferrite, make 1 turn and protect it from knocks by using heat-shrink sheathing or similar. The ferrite must be secured to the cable near the terminal boards (approximately 50 mm).
- Two COME function selectors can be connected to one single automation, as shown in fig. 3.
- With one single COME function selector the same function modes can be set in two different automations, by carrying out the electrical connections shown in fig. 4.
- One or two COME function selectors can be connected in order to set the same function modes up to a maximum of four different automations (not redundant type), as shown in fig. 5.

NOTE: for control panel networking, use the shielded cable (not supplied) for data transmission, up to 1000 m total maximum length.



When COME function selector manages more than two automations, cut the resistor  in the intermediate control panels (fig. 5).

- The outlet connecting the automation to the personal computer, through the DMCS software, can be accessed by removing the selector cover (fig. 1). In order to monitor and operate the automation via personal computer, follow the instructions in the DMCS software operating handbook.

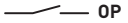

 **WARNING:** if MD1 display modules are used, each MD1 display module must be configured separately with each control panel before connecting to the network.

It is sufficient to supply each control panel for at least 30 seconds with its MD1 display module, then turn off the supply, connect to the network and power all control panels simultaneously.



3.1 Commands

Command	Description
1  OP	The closing of the contact opens the automation when the COME functions selector switch is in any operating mode. NOTE: if the operating mode selected is stop, the OPEN command starts the delayed night-time closure sequence.
1  KEY	The opening of the contact deactivates the functions selector switch. WARNING: if an N.C. command is used, remove the jumper [P].
RESET 	Pressing the key eliminates the code set in the functions selector switch.

3.2 Settings

	OFF 	ON 
J1	Delayed night locking. 60-second bi-directional sequence.	Delayed night locking. 10-second bi-directional sequence.
J2	Emergency opening. If the OPEN button is held pressed, the COME function selector is set in the open door mode. NOTE: if the function mode selected is stop, the OPEN command triggers the delayed night locking.	Standard opening. Impulse OPEN command.
J3	Access code disabled.	Access code enabled.
J4	DMCS jack disabled.	DMCS jack enabled.

3.3 Signals

LED	Description
	LED off The COME function selector is working and no access code is set.
	LED on The COME function selector is protected by an access code. The COME function selector is disabled.
	LED flashing Setting or elimination of access code in progress. Start during the network acquisition phase (for 30 s). The COME function selector or another automation are not recognized by the network (switch off and start again repeating the learning phase).

3.4 TELRC infrared beam receiver

Remote adjustment of the control panel settings can be carried out via the TEL2 radio remote control, by installing the TELRC receiver inside the COME function selector as shown in the TELRC receiver handbook.

4. Operation

After having connected the COME function selector and the control panels, turn on all control panels together and wait 30 s.

During the initial learning phase the  key red led flashes and the 1-2-3-4 green leds light up depending on the number of control panels networked. If there are two COME function selectors networked the 6 green led lights up.

Operating modes are shown in the table.

All the rights concerning this material are the exclusive property of Entrematic Group AB. Although the contents of this publication have been drawn up with the greatest care, Entrematic Group AB cannot be held responsible in any way for any damage caused by mistakes or omissions in this publication. We reserve the right to make changes without prior notice. Copying, scanning and changing in any way are expressly forbidden unless authorised in writing by Entrematic Group AB.

FRANCAIS Consignes générales de sécurité



Cette notice d'installation est destinée exclusivement aux professionnels qualifiés. Lire attentivement les instructions avant de procéder à l'installation du produit. Une installation erronée peut être source de danger. Les matériaux de l'emballage (plastique, polystyrène, etc) ne doivent pas être abandonnés dans la nature et ne doivent pas être laissés à la portée des enfants, car ils sont une source potentielle de danger. Avant de procéder à l'installation, vérifier l'intégrité du produit. En cas de réparation ou de remplacement des produits, les pièces de rechange originales doivent impérativement être utilisées. Il est indispensable de conserver ces instructions et de les transmettre à d'autres utilisateurs éventuels de ce système.

1. Données techniques

Degré de protection IP43
 Température -20° C / +55° C

2. Installation

Fixer le sélecteur de fonctions COME à proximité de l'accès motorisé, dans une position sûre et appropriée à l'usage.

REMARQUE: il est possible de fixer le sélecteur de fonctions COME encastré dans le mur dans des boîtes rondes non fournies.

3. Raccordements électriques

Effectuer les raccordements électriques indiqués en fig. 2.

REMARQUE: effectuer les raccordements électriques il faut utiliser le câble blindé.

ATTENTION: aux termes de la Directive 2004/108/CE, il s'avère nécessaire d'installer les ferrites fournies comme indiqué.

- Passer le câble à l'intérieur de la ferrite, effectuer 1 spire et le protéger contre les chocs à l'aide d'une gaine thermorétractable ou équivalente.
La ferrite doit être fixée au câble à proximité des borniers (environ 50 mm).
- Il est possible de connecter deux sélecteurs de fonctions COME à un seul accès motorisé, comme indiqué en fig. 3.
- Avec un seul sélecteur de fonctions COME il est possible de paramétrer les mêmes modalités de fonctionnement dans deux accès motorisés, en effectuant les raccordements électriques indiqués en fig. 4.
- Il est possible de connecter un ou deux sélecteurs de fonctions COME pour paramétrer les mêmes modalités de fonctionnement pour un maximum de quatre accès motorisés (non redondants), comme indiqué en fig. 5.

REMARQUE: pour effectuer la connexion en réseau des armoires de commande, utiliser le câble blindé pour la transmission de données (non fourni), pour une longueur maximale totale de 1000 m.

Lorsque le sélecteur de fonctions COME gère plus de deux accès motorisés, couper la résistance présente dans les tableaux électroniques intermédiaires (fig. 5).

- La connexion de l'accès motorisé au PC, au moyen du logiciel DMCS, est accessible en ôtant la façade du sélecteur de fonctions COME (fig. 1). Suivre les indications contenues dans la notice du logiciel DMCS, pour surveiller et contrôler l'accès motorisé par PC

ATTENTION: si les modules de l'écran MD1 sont utilisés, il est nécessaire d'effectuer la configuration séparément des modules de l'écran MD1 pour chaque tableau électronique, avant d'effectuer les raccordements au réseau.

Il suffit d'alimenter pendant au moins 30 s chaque tableau électronique avec son propre module de l'écran MD1, et donc de couper l'alimentation, effectuer les raccordements de réseau et alimenter simultanément tous les tableaux.

3.1 Commandes

Commande	Description
1 OP	La fermeture du contact permet d'ouvrir l'automatisme quel que soit le mode de fonctionnement du sélecteur de fonctions. REMARQUE: si le mode de fonctionnement sélectionné est stop, la commande OPEN démarre la séquence de fermeture nocturne retardée.

1 KEY	L'ouverture du contact désactive le sélecteur de fonctions. ATTENTION: l'on utilise une commande N.C., enlever le pontet [P].
RESET	La pression de la touche élimine le code configuré dans le sélecteur de fonctions.

3.2 Sélections

	OFF	ON
J1	Fermeture nocturne retardée. Durée de la séquence bidirectionnelle: 60 s.	Fermeture nocturne retardée. Durée de la séquence bidirectionnelle: 10 s.
J2	Ouverture d'urgence. En maintenant enfoncée la commande OPEN, le sélecteur de fonctions COME est paramétré dans la modalité porte ouverte. REMARQUE: si la modalité de fonctionnement sélectionnée est stop, la commande OPEN active la séquence de fermeture nocturne retardée.	Ouverture normale. Commande OPEN à impulsion.
J3	Code d'accès désactivé.	Code d'accès activé.
J4	Jack DMCS désactivé.	Jack DMCS activé.

3.3 Signalisations

LED	Description
	LED éteinte Le sélecteur de fonctions COME est en état de marche et aucun code d'accès n'est paramétré.
	LED allumée Le sélecteur de fonctions COME est protégé par un code d'accès. Le sélecteur de fonctions COME est désactivé.
	LED clignotante Phase de configuration ou d'élimination du code d'accès en cours. Allumage pendant la phase d'acquisition du réseau (pendant 30 s). Le sélecteur de fonctions COME ou un autre accès motorisé ne sont pas reconnus par le réseau (éteindre et rallumer en refaisant la phase d'acquisition).

3.4 Récepteur à rayons infrarouges TELRC

Il est possible d'effectuer le réglage à distance des paramètres de la tableau électronique au moyen de la télécommande TEL2, en installant le récepteur TELRC à l'intérieur du sélecteur de fonctions COME, comme indiqué dans le manuel du récepteur TELRC.

4. Fonctionnement

Une fois les raccordements des sélecteurs et des armoires de commande faits, alimenter tous les armoires de commande en même temps et attendre 30 s.

Pendant la phase initiale d'apprentissage, la LED rouge de la touche clignote et les LED vertes 1-2-3-4 s'allument en fonction du nombre de tableaux électroniques connectées en réseau.

Si les sélecteurs de fonctions COME connectés en réseau sont au nombre de deux, la LED verte 6 s'allume.

Les modalités de fonctionnement sont indiquées dans le tableau.

Tous les droits relatifs à ce matériel sont la propriété exclusive d'Entrematic Group AB. Bien que les contenus de cette publication aient été rédigés avec le plus grand soin, Entrematic Group AB ne saurait être tenue responsable en cas de dommages dérivant d'erreurs ou d'omissions éventuelles. Nous nous réservons le droit d'apporter des modifications éventuelles sans préavis. Toute copie, reproduction, retouche ou modification est expressément interdite sans l'accord écrit préalable d'Entrematic Group AB.

DEUTSCH Allgemeine sicherheitshinweise

 Das vorliegende Installationshandbuch ist ausschliesslich für Fachpersonal bestimmt. Vor Einbaubeginn sind die Anweisungen sorgfältig durchzulesen. Durch eine unsachgemäße Montage können Gefahren entstehen. Das Verpackungsmaterial (Kunststoff, Polystyrol, usw.) ist vorschriftsmässig zu entsorgen. Es ist von Kindern fernzuhalten, da es eine Gefahr für sie bedeutet. Vor Beginn der Montage ist der einwandfreie Zustand des Produkts zu überprüfen. Bei Reparatur und Austausch sind ausschliesslich Originalersatzteile zu verwenden. Die Hinweise sind sicher aufzubewahren und auch allen weiteren Benutzern der Anlage zur Verfügung zu stellen.

1. Technischen daten

Schutzgrad IP43
Temperatur -20° C / +55° C

2. Installation

Befestigen Sie den Funktionswahlschalter COME in der Nähe des Antriebs in einer sicheren und für den Gebrauch geeigneten Position.
 ANMERKUNG: Die passende Unterputzdose gehört nicht zum Lieferumfang.

3. Elektrische Anschlüsse

Führen Sie die elektrischen Anschlüsse gemäß Abb. 2 aus.
 ANMERKUNG: Verlegung der elektrischen Anschlüsse müssen geschirmte Kabeln verwendet werden.

 **ACHTUNG:** Im Sinne der Richtlinie 2004/108/EG müssen die beige packten Ferrite wie angegeben eingebaut werden.

- Das Kabel durch den Ferrit ziehen, 1 Windung ausführen und mithilfe eines Schrumpfschlauchs oder ähnlichem gegen Stöße schützen. Der Ferrit muss am Kabel in der Nähe der Klemmenleisten (ca. 50 mm davon entfernt) befestigt werden.
- Es können zwei Funktionswahlschalter COME an einen einzigen Antrieb angeschlossen werden, siehe Abb. 3.
- Mit einem einzigen Funktionswahlschalter COME können an zwei Antrieben die gleichen Betriebsarten eingestellt werden. Nehmen Sie hierzu die elektrischen Anschlüsse wie in Abb. 4 vor.
- Des weiteren können zur Einstellung der gleichen Betriebsarten an bis zu vier (nicht redundanten) Antrieben ein oder zwei Funktionswahlschalter COME angeschlossen werden, siehe Abb. 5.



ANMERKUNG: Verwenden Sie zur Vernetzung von Türantrieben immer ein abgeschirmtes Kabel für die Datenübertragung (nicht mitgeliefert). Die Gesamtlänge darf 1000 m nicht überschreiten.

Soll der Funktionswahlschalter COME mehr als zwei Antriebe verwalten, trennen Sie den Widerstand  auf der Steuerung (Abb. 5) durch.

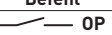
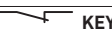

- Für den Zugang zum Anschluss des Antriebs an den Personal Computer über die Software DMCS nehmen Sie die Abdeckung des Funktionswahlschalter COME ab (Abb. 1). Die Anweisungen im Software-Handbuch DMCS ermöglichen die Überwachung und Steuerung des Antriebs vom Personal Computer aus.

 **ACHTUNG:** Wird das Displaymodul MD1 eingesetzt, muss dieses vor Anbindung an das Bussystem parametrieren werden.



3.1 Befehle

Befehl	Beschreibung
1  OP	Bei Schließen des Kontakts, lässt sich der Antrieb in jeder Betriebsart des Funktionswahlschalter COME öffnen. ANMERKUNG: Wird die Betriebsart Stopp gewählt, wird durch den Befehl OPEN die verzögerte Nachtschließungssequenz gestartet.
1  KEY	Bei Öffnen des Kontakts wird der Funktionswahlschalter deaktiviert. ACHTUNG: wird eine N.C.-Steuerung verwendet, die Drahtbrücke [P] entfernen.
 RESET	Drücken der Taste wird der im Funktionswahlschalter eingestellte Code gelöscht.

3.2 Auswahl

	OFF 	ON 
J1	Verzögerte Nachtschließung. Verzögerungsdauer: 60 s.	Verzögerte Nachtschließung. Verzögerungsdauer: 10 s.
J2	Not-Öffnung. Wird der Befehl OPEN gedrückt gehalten, schaltet der Funktionswahlschalter COME auf die Funktion Dauer-Auf. ANMERKUNG: Ist die gewählte Betriebsart Stopp, startet der Befehl OPEN die Sequenz der verzögerten Nachtschließung.	Normal Öffnung. Impuls-Befehl OPEN.
J3	Zugangscode-Deaktivierung.	Zugangscode-Aktivierung.
J4	Steckverbinder DMCS deaktiviert.	Steckverbinder DMCS aktiviert.

3.3 Anzeigen

LED	Beschreibung
	LED ausgeschaltet Der Funktionswahlschalter COME ist in Betrieb. Es wurde kein Zugangscode eingegeben.
	LED dauerlicht Der Funktionswahlschalter COME ist durch einen Zugangscode gesichert. Der Funktionswahlschalter COME ist deaktiviert.
	LED blinklicht Einstellung oder Löschung des Zugangscode im Gange. Einschalten während der Netzabastung (für 30 s). Der Funktionswahlschalter COME bzw. ein anderer Antrieb werden vom Netz nicht erkannt (für ein neuerliches Einlernen muss aus- und wieder eingeschaltet werden).

3.4 Infrarot-Empfänger TELRC

Die Einstellungen der Steuerung kann der Fernbedienung erfolgen. Hierzu muss der Empfänger TELRC nach den Anweisungen des zugehörigen Handbuchs in den Funktionswahlschalter COME eingebaut werden.

4. Betrieb

Nach dem Anschluss der Funktionswahlschalter COME und die Steuerung gleichzeitig alle Steuerung speisen und 30 s warten.

Zu Beginn der Einlernphase blinkt die rote LED des  Tasters, und die grünen LED's 1-2-3-4 schalten sich entsprechend der Anzahl der vernetzten Steuerungen ein. Sind zwei Funktionswahlschalter COME vernetzt worden, schaltet sich die grüne LED 6 ein.

Die Betriebsarten sind in der Tabelle aufgeführt.

Alle Rechte an diesem Material sind ausschließliches Eigentum von Entrematic Group AB. Obwohl der Inhalt dieser Publikation mit größter Sorgfalt erstellt wurde, kann Entrematic Group AB keinerlei Haftung für Schäden übernehmen, die durch mögliche Fehler oder Auslassungen in dieser Publikation verursacht wurden. Wir behalten uns das Recht vor, bei Bedarf Änderungen ohne jegliche Vorankündigung vorzunehmen. Kopien, Scannen, Überarbeitungen oder Änderungen sind ohne vorherige schriftliche Zustimmung von Entrematic Group AB nicht erlaubt.

Advertencias generales de seguridad

 El presente manual de instalación está destinado exclusivamente a profesionales cualificados. Leer atentamente las instrucciones antes de comenzar la instalación del producto. Una instalación incorrecta puede ser causa de peligro. El material de embalaje (plástico, poliestireno, etc.) debe desecharse sin causar daño al medio ambiente y mantenerse fuera del alcance de los niños, porque es una potencial fuente de peligro. Antes de comenzar la instalación verificar que el producto esté íntegro. Para cualquier reparación o sustitución del producto, utilizar exclusivamente repuestos originales. Conservar estas instrucciones y entregarlas a futuros usuarios.

1. Datos técnicos

Grado de protección IP43
Temperatura -20° C / +55° C

2. Instalación

Fijar el selector de funciones COME cerca de la automatización en posición segura y adecuada al uso.

NOTA: es posible fijar el selector de funciones COME empotrado en la pared en cajas circulares, no suministrado.

3. Conexiones eléctricas

Efectuar las conexiones eléctricas indicadas en fig. 2.

NOTA: para realizar las conexiones eléctricas es necesario utilizar un cable apantallado.

 **ATENCIÓN:** según la Directiva 2004/108/CE, es necesario instalar las ferritas suministradas como se indica.

- Pase el cable por el interior de la ferrita, realice 1 espira y protéjalo de los choques mediante una funda termorretráctil o similar. La ferrita debe fijarse al cable cerca de los terminales de bornes (aprox. 50 mm).
- Es posible conectar dos selectores de funciones COME a una única automatización, como indicado en fig. 3.
- Con un único selector de funciones COME es posible configurar las mismas modalidades de funcionamiento en dos automatizaciones, efectuando las conexiones eléctricas indicadas en fig. 4.
- Además es posible conectar uno o dos selectores de funciones COME para configurar las mismas modalidades de funcionamiento hasta un máximo de cuatro automatizaciones (no redundantes), como indicado en fig. 5.

NOTA: para efectuar la conexión en red de los cuadros electrónicos, usar un cable apantallado para transmisión datos (no suministrado), por una longitud máxima total de 1000 m.



Cuando el selector de funciones COME gestiona más de dos automatizaciones, cortar la resistencia  presente en los cuadros electrónicos intermedios (fig. 5).

- La conexión de la automatización al personal computer, mediante el software DMCS, es accesible quitando la parte frontal del selector de funciones COME (fig. 1). Siguiendo las indicaciones contenidas en el manual del software DMCS, es posible monitorizar y controlar la automatización mediante el personal computer.

 **ATENCIÓN:** si se utilizan los módulos display MD1, es necesario realizar la configuración por separado de los módulos display MD1 con cada cuadro electrónico antes de realizar las conexiones de red.

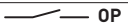

Es suficiente alimentar durante al menos 30 s cada cuadro electrónico con el mismo módulo display MD1, por tanto retirar la alimentación, realizar las conexiones de red y alimentar al mismo tiempo todos los cuadros.

3.1 Mandos



Mando	Descripción
1  OP	El cierre del contacto permite abrir el automatismo con el selector de funciones COME en cualquier modalidad de funcionamiento. NOTA: si la modalidad de funcionamiento seleccionada es stop, el mando OPEN pone en marcha la secuencia de cierre nocturno retardado.
1  KEY	La apertura del contacto deshabilita el selector de funciones. ATENCIÓN: si se utiliza un mando N.C., quitar el puente [P].

RESET 	Apretando la tecla se elimina el código configurado en el selector de funciones.
---	--

3.2 Selecciones

	OFF 	ON 
J1	Cierre nocturno retrasado. Duración de la secuencia bidireccional: 60 s.	Cierre nocturno retrasado. Duración de la secuencia bidireccional: 10 s.
J2	Apertura de emergencia. Manteniendo presionado el mando OPEN, el selector de funciones COME se configura en la modalidad puerta abierta. NOTA: si la modalidad de funcionamiento seleccionada es stop, el mando OPEN inicia la secuencia de cierre nocturno retrasado.	Apertura normal. Mando OPEN impulsivo.
J3	Código de acceso inactivo.	Código de acceso activo.
J4	Jack DMCS inactivo.	Jack DMCS activo.

3.3 Señalizaciones

LED	Descripción
	LED apagado El selector de funciones COME funciona y no está configurado ningún código de acceso.
	LED encendido El selector de funciones COME está protegido por un código de acceso. El selector de funciones COME está deshabilitado.
	LED intermitente Fase de configuración o eliminación del código de acceso en curso. Encendido durante la fase de adquisición de la red (por 30 s). El selector de funciones COME u otra automatización, no son reconocidas por la red (apagar y volver a encender volviendo a hacer la fase de adquisición).

3.4 Receptor rayos infrarrojos TELRC

Es posible efectuar la regulación remota de las configuraciones del cuadro electrónico mediante el telemando TEL2, instalando el receptor TELRC al interior del selector como indicado en el manual del receptor TELRC.

4. Funcionamiento

Después de haber realizado las conexiones de los selectores de funciones COME y de los cuadros electrónicos, alimente simultáneamente todos los cuadros electrónicos y espere 30 s.

Durante la fase inicial de aprendizaje el LED rojo de la tecla  centellea y se encienden los LED verdes 1-2-3-4 en base al número de cuadros electrónicos conectados en red.

Si los selectores de funciones COME conectados en red son dos, se enciende el LED verde 6.

Las modalidades de funcionamiento están indicadas en la tabla.

Todos los derechos relativos a este material son propiedad exclusiva de Entrematic Group AB. Aunque los contenidos de esta publicación se hayan redactado con la máxima atención, Entrematic Group AB no puede asumir ninguna responsabilidad por daños causados por eventuales errores u omisiones en esta publicación. Nos reservamos el derecho de aportar eventuales modificaciones sin previo aviso. Las copias, los escaneos, los retoques o las modificaciones están expresamente prohibidos sin el consentimiento previo por escrito de Entrematic Group AB.

Advertências gerais para a segurança

 O presente manual de instalação é dirigido exclusivamente a profissionais especializados. Ler atentamente as instruções antes de iniciar a instalação do produto. Uma errada instalação pode ser fonte de perigo. Os materiais da embalagem (plástico, polistireno, etc.) não devem ser depositados no ambiente e não devem estar ao alcance das crianças pois são potenciais fontes de perigo. Antes de iniciar a instalação verifique a integridade do produto. Para eventual reparação ou substituição dos produtos é obrigatório a utilização de peças exclusivamente genuínas. Leia as instruções para evitar erros de utilização e possíveis avarias. Guarde o livro de instruções.

1. Dados técnicos

Grau de protecção IP43
Temperatura -20° C / +55° C

2. Instalação

Fixar o selector de funções COME nas proximidades da automação em posição segura e adequada ao uso.

NOTA: é possível fixar o selector de funções encaixado na parede em caixas circulares não fornecidas.

3. Ligações eléctricas

Realizar as ligações eléctricas indicadas na fig. 2.

NOTA: realizar as ligações eléctricas é necessário utilizar o cabo blindado.

 **ATENÇÃO:** nos termos da Directriz 2004/108/CE é necessário instalar as ferrites fornecidas, conforme indicado.

- Passar o cabo no interior da ferrite, formar 2 espiras e protegê-lo dos impactos mediante uma bainha termorestringente ou semelhantes. A ferrite deve ser fixada ao cabo na proximidade das baterias de bornes (aprox. 50 mm).
- É possível ligar dois selectores de funções COME numa única automação, como indicado na fig. 3.
- Com um único selector de funções COME é possível definir as mesmas modalidades de funcionamento em duas automações, realizando as ligações eléctricas indicadas na fig. 4.
- É possível ligar um ou dois selectores de funções COME para definir as mesmas modalidades de funcionamento até um máximo de quatro automações (não redundantes), como indicado na fig. 5.

NOTA: para efectuar a ligação em rede dos quadros electrónicos, utilizar um cabo blindado para a transmissão dos dados (não fornecido), por um comprimento máximo total de 1000 m.



Quando o selector de funções COME controla mais de duas automações, cortar a resistência  presente nos quadros electrónicos intermédios (fig. 5).

- A ligação da automação ao personal computer, mediante o software DMCS, é acessível retirando o painel frontal do selector de funções COME (fig. 1). Seguindo as indicações contidas no manual do software DMCS, é possível monitorar e controlar a automação mediante o personal computer.

 **ATENÇÃO:** se forem utilizados os módulos display MD1, é necessário efectuar separadamente a configuração dos módulos display MD1 com cada um dos quadros electrónicos antes de efectuar as ligações de rede.

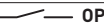

É necessário alimentar pelo menos por 30 s cada um dos quadros electrónicos com o próprio módulo display MD1, portanto desligar a alimentação, efectuar as ligações de rede e alimentar contemporaneamente todos os quadros.

3.1 Comandos



Comando	Descrição
1  OP	O fecho do contacto consente abrir o automatismo em qualquer modalidade de funcionamento do selector de funções COME. NOTA: se a modalidade de funcionamento seleccionada é stop, o comando OPEN inicia a sequência de fecho nocturno retardado.
1  KEY	A abertura do contacto desabilita o selector de funções. ATENÇÃO: se se utilizar um comando N.C., remover a ponte [P].

RESET 	A pressão da tecla elimina o código configurado no selector de funções.
---	---

3.2 Selecções

	OFF 	ON 
J1	Fecho nocturno atrasado. Duração da sequência bidireccional: 60 s.	Fecho nocturno atrasado. Duração da sequência bidireccional: 10 s.
J2	Abertura de emergência. Mantendo carregado o comando OPEN, o selector de funções COME é definido na modalidade porta aberta. NOTA: quando a modalidade de funcionamento seleccionada é stop, o comando OPEN inicia a sequência de fecho nocturno atrasado.	Abertura normal. Comando OPEN impulsivo.
J3	Código de acesso desactivado.	Código de acesso activado.
J4	Jack DMCS desactivado.	Jack DMCS activado.

3.3 Sinalizações

LED	Descrição
	LED apagado O selector de funções COME está em função e não é definido nenhum código de acesso.
	LED aceso O selector de funções COME é protegido por um código de acesso. O selector de funções COME é desconectado.
	LED lampejante Fase de configuração ou eliminação do código de acesso em curso. Acendimento durante a fase de aquisição da rede (por 30 s). O selector de funções COME ou então uma outra automação, não são reconhecidos pela rede (apagar e ligar novamente refazendo a fase de aquisição).

3.4 Receptor a raios infravermelhos TELRC

É possível efectuar a regulação remota das definições do quadro electrónico mediante o telecomando TEL2, instalando o receptor TELRC dentro do selector de funções COME como indicado no manual do receptor TELRC.

4. Funcionamento

Depois de ter efectuado as ligações dos selectores de funções COME e dos quadros electrónicos, alimentar contemporaneamente todos os quadros electrónicos e esperar 30 s.

Durante a fase inicial de aprendizagem o LED vermelho da tecla  pisca e se acendem os LED verdes 1-2-3-4 em base ao número de quadros electrónicos ligados na rede.

Quando os selectores ligados na rede são dois, acende o LED verde 6.

As modalidades de funcionamento são indicadas na tabela.

Todos os direitos relativos a este material são de propriedade exclusiva da Entrematic Group AB. Embora os conteúdos dessa publicação foram compilados com o maior cuidado, Entrematic Group AB não pode assumir qualquer responsabilidade por danos causados por eventuais erros ou omissões nessa publicação. Reservamo-nos o direito de fazer alterações sem aviso prévio. Cópias, digitalizações, alterações ou modificações são expressamente proibidas sem o consentimento prévio por escrito da Entrematic Group AB.

ENTRE//MATIC



Entrematic Group AB
Lodjursgatan 10
SE-261 44, Landskrona
Sweden
www.ditecentrematic.com

